

# NIVEAU



A10

Economy



# A10 NIVEAU ECONOMY

Maßanleitung gerades Schienenbrett

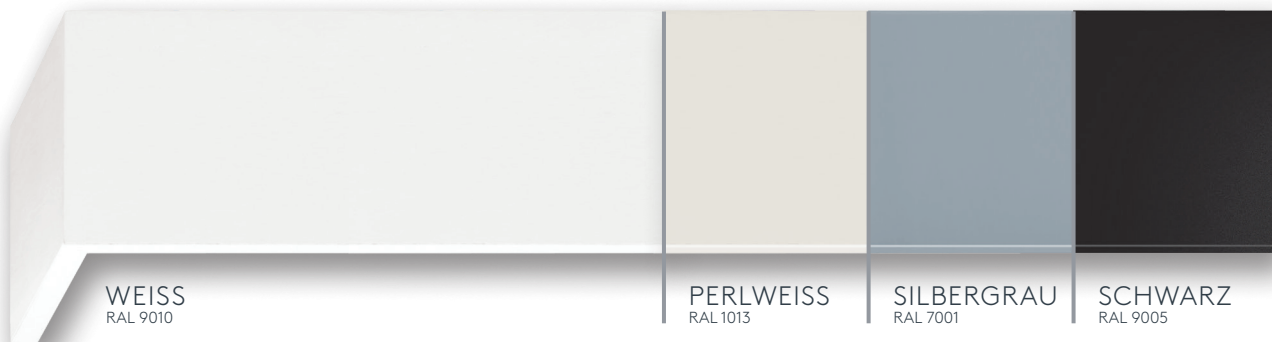
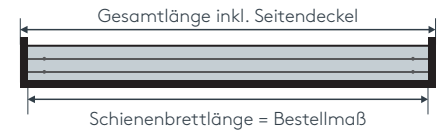

## Produktmerkmale

- Blende stehend furniert oder farbig lackiert
- Lieferbar in Edelholz furnier, auf Holzart gebeizt und lackiert oder farbig RAL-lackiert laut Abbildungen
- Auf Wunsch in Sonderfarben laut aktueller RAL-Karte, Sonderbeiztönen oder Sonderfurnieren anhand eines beigegebenen Musters gegen Aufzahlung möglich (Art. Nr. AUFPR-SFT)
- Blendenunterkante furniert oder lackiert wie Blendenoberfläche
- Schienenbrett allseitig weiß ummantelt
- Mit beidseitigen Abschlüssen (Seitendeckel), auf Wunsch auch ohne (für Wandanschluss)
- Schleusenstanzung für Liftschleuse mittig, abweichende Position auf Wunsch
- Seitliche Ausklinkung für Feststeller bzw. Verschlussbügel bis 125 cm Länge rechts und ab 125 cm beidseitig, abweichende Position auf Wunsch
- Blenden über 520 cm Länge in der Mitte gestoßen
- Runde oder eckige Ansätze, Rundbögen, Erkerbögen und Erkerverlauf gegen Aufzahlung möglich
- **Modell A10:** Seitliche Ausklinkung für Feststeller bzw. Verschlussbügel bis 125 cm Länge rechts und ab 125 cm beidseitig, abweichende Position auf Wunsch
- Blenden über 520 cm Länge in der Mitte gestoßen
- Runde oder eckige Ansätze, Rundbögen, Erkerbögen und Erkerverlauf gegen Aufzahlung möglich (Art. Nr. BLINW)
- Mit beidseitigen Abschlüssen (Seitendeckel), auf Wunsch auch ohne (für Wandanschluss)
- **Modell AL:** Schleusenstanzung für Liftschleuse mittig, abweichende Position auf Wunsch
- **Modell A:** Seitliche Ausklinkung für Feststeller bzw. Verschlussbügel bis 125 cm Länge rechts und ab 125 cm beidseitig, abweichende Position auf Wunsch
- Blenden über 520 cm Länge in der Mitte gestoßen
- Runde oder eckige Ansätze, Rundbögen, Erkerbögen und Erkerverlauf gegen Aufzahlung möglich

## Lieferumfang

Schienenbrett mit Blende, Montagematerial für Decke (Art. Nr. GD) oder Wand (Standard: einläufig Art. Nr. GWB8, zweiläufig Art. Nr. GWB10 und dreiläufig Art. Nr. GWB12), Liftgleiter (Art. Nr. L), Liftschleuse (Art. Nr. SCHL) und Zwischenfeststeller (Art. Nr. ZWIF)

### einläufig

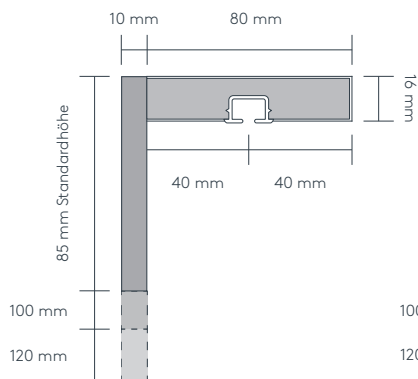

### zweiläufig

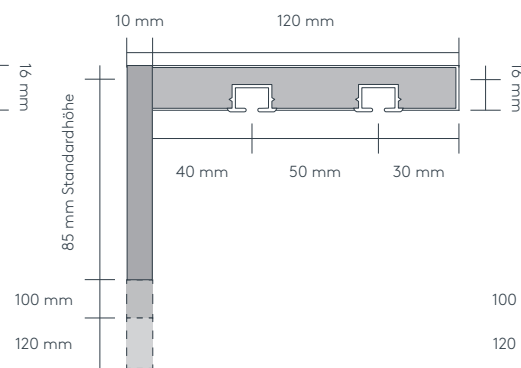

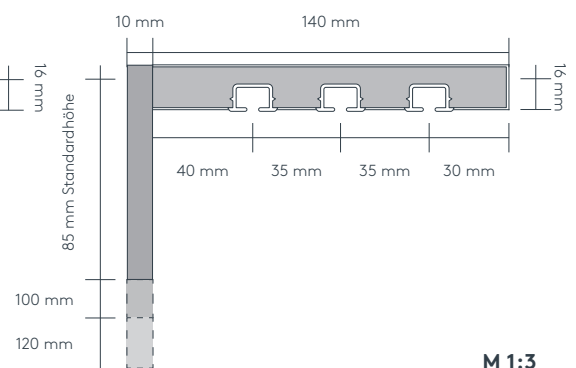

### dreiläufig



M 1:3

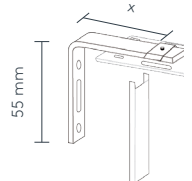
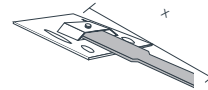
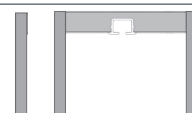



## Einzelteile

	Art. Nr.	Art. Bez.
	GD	<b>Montageset für Deckenmontage</b> Schraube 4.5x60, 6er Dübel und Abdeckkappe
	GWB8 GWB10 GWB12 GWB15	<b>Wandträger mit Brücke</b> weiß, Verstellbereich siehe Technikteil Winkellänge x = 80 mm Winkellänge x = 100 mm Winkellänge x = 120 mm Winkellänge x = 150 mm
	GWN15 GWN18 GWN22 GWN25	<b>Schraubstift mit Brücke</b> vernickelt und weiß Stiftlänge x = 150 mm Stiftlänge x = 180 mm Stiftlänge x = 220 mm Stiftlänge x = 250 mm
	A10/BL	<b>Blende lose bzw. Raumteiler NIVEAU</b> 85 mm Standardhöhe Mehrhöhe bis 120 mm
	A10/SD	<b>Seitendeckel NIVEAU</b> lose, links oder rechts 85 mm hoch, per Stk. Mehrhöhe bis 120 mm
	LSTB1  LSTB2	<b>Liftstab</b> Liftstab Nr. 1, bis Raumhöhe 260 cm  Liftstab Nr. 2, bis Raumhöhe 300 cm

## Aufzahlungen

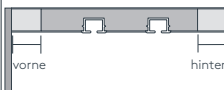
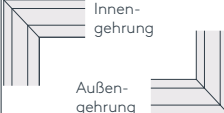
	Art. Nr.	Art. Bez.
o. Abb.	AUFPR-SFT	<b>Sonderfarbe, -beizton oder -furnier</b> wenn von Standard-Farben abweicht laut beige-stelltem Farbmuster oder aktueller RAL-Karte

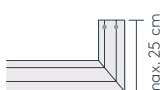
## Aufzahlungen

	Art. Nr.	Art. Bez.
	BRVBR	<b>Schienenbrettverbreiterung</b> vorne oder hinten pro cm-Verbreiterung
		<b>Gehrung 90°</b> Innen- oder Außengehrung Standard 90° jeder beliebige Winkel von 90-180° möglich (bitte Skizze beilegen)
	RDBG1 RDBG2 RDBG3	<b>Rundbogen 90°</b> Innen- oder Außenbogen, mit eckiger Blende einläufig zweiläufig dreiläufig
	ERDBG1 ERDBG2 ERDBG3	<b>Erkerbogen - beliebiger Winkel</b> Innen- oder Außenbogen, mit eckiger Blende einläufig zweiläufig dreiläufig
	ECKAN1 ECKAN2 ECKAN3	<b>Eckiger Ansatz</b> bis max. 25 cm einläufig zweiläufig dreiläufig
	RDAN1 RDAN2 RDAN3	<b>Runder Ansatz</b> nur vorderer Lauf gebogen mit eckiger Blende einläufig zweiläufig dreiläufig
	ERKERA1 ERKERA2 ERKERA3	<b>Erkerverlauf</b> mit eckiger Blende einläufig zweiläufig dreiläufig



SONNENSCHUTZ  
UND VORHANGSCHIENEN  
nach Maß