

ALUSCHIENEN HM20112 SLOT



Schienensystem- Set zum Einbetonieren in eine Betondecke und zusätzlichem Einputzen



Montage

Decke

max. Vorhanggewicht

8 kg

Schienenfarbe

grau (RAL 7038)

Biegeradius (Standard)

17 cm

Gut zu wissen

Schiene einläufig:

Anzahl der Klipp-Befestigung HM21067 für 100cm: 5

Schiene 3-SLOT einläufig:

Anzahl der Klipp-Träger HM21068 für 100cm: 4

Anzahl der Gleiter für 100cm: 16

Schiene 6-SLOT einläufig:

Anzahl der Klipp-Träger HM21068 für 100cm: 4

Anzahl der Gleiter für 100cm: 16

Querschnitt

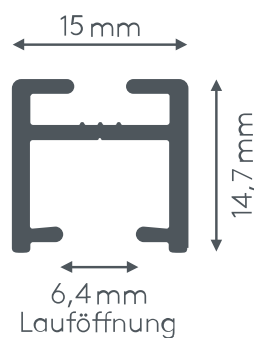

HM20121

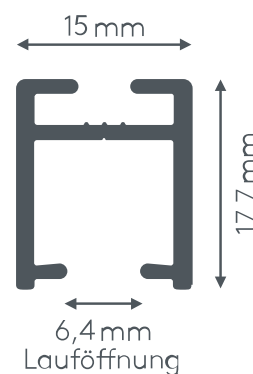

HM20123

ALUSCHIENE



HM20112-3 / HM20112-6 SLOT
EINBAUSCHIENE IN BETON
UND EINPUTZSCHIENE



HM20112-3 / HM20112-6 SLOT EINBAUSCHIENE IN BETON UND EINPUTZSCHIENE

Querschnitt
M 1:1

HM20121

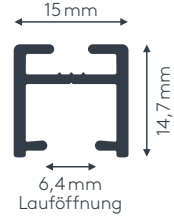

HM20123

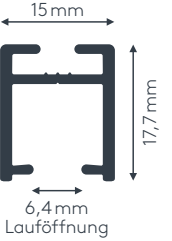

Allgemeine Produktmerkmale

- Vorhangschiene-System-Set zum Einbetonieren in Betondecke mit zusätzlicher Putzschicht
- Schienen über 6 m Länge werden mittig geteilt, abweichende Teilung auf Wunsch
- Rundbögen und Sonderbiegungen lt. Skizze gegen Aufzahlung

Besondere Merkmale Garnitur Art. Nr. HM20112

- Vorhangschiene-Set zum Einbetonieren in Betondecke
- Bitte achten Sie darauf, dass je Seite 15 mm Luft (Richtwert für alle 10 lfm) berücksichtigt werden soll, da die Schalung arbeitet
- Lieferumfang: Tragprofil (Art. Nr. HM20120), Betonschutzprofil (Art. Nr. HM20122), Klipp-Befestigung (Art. Nr. HM21067) und Enddeckel (Art. Nr. HM21069)
- Enddeckel verhindert das Eindringen von Betonwasser

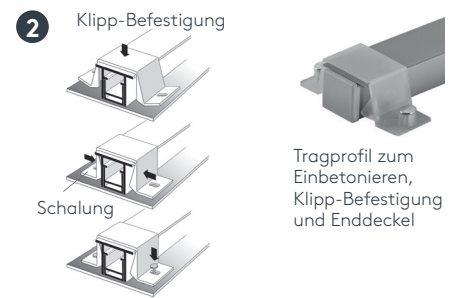
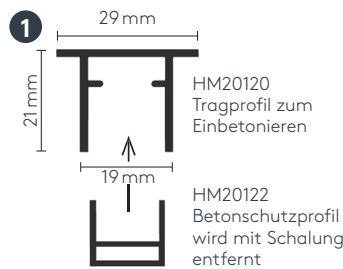

Besondere Merkmale Garnitur Art. Nr. HM20112-3

- Einputzschiene für Putzstärkebedarf von 3 mm, geeignet für Vorhänge bis max. 8 kg Vorhangsgesamtgewicht
- Schiene in weiß pulverbeschichtet RAL 9016
- Ausklinkung für Feststeller rechts, abweichende Position auf Wunsch
- Lieferumfang: Einputzschiene (Art. Nr. HM20121), Laufschienschutzband (Art. Nr. HM11055), Klipp-Träger (Art. Nr. HM21068), Twist-Gleiter (Art. Nr. 4922), Zwischenfeststeller (Art. Nr. 4277) und Ösenfeststeller (Art. Nr. 4722)

Besondere Merkmale Garnitur Art. Nr. HM20112-6

- Einputzschiene für Putzstärkebedarf von 6 mm, geeignet für Vorhänge bis max. 8 kg Vorhangsgesamtgewicht
- Schiene in weiß pulverbeschichtet RAL 9016
- Ausklinkung für Feststeller rechts, abweichende Position auf Wunsch
- Lieferumfang: Einputzschiene (Art. Nr. HM20123), Laufschienschutzband (Art. Nr. HM11055), Klipp-Träger (Art. Nr. HM21068), Twist-Gleiter (Art. Nr. 4922), Zwischenfeststeller (Art. Nr. 4277) und Ösenfeststeller (Art. Nr. 4722)
- Auf Wunsch mit Click-Gleitern (Art. Nr. 4822), Click-Gleitern mit drehbarer Öse (Art. Nr. 4828), X-Gleitern Teflon (Art. Nr. 4824), X-Gleitern Teflon mit drehbarer Öse (Art. Nr. 4825), Klixi-Drehgleitern (Art. Nr. 4826), Ösen-Gleitern mit Kunststoffhaken (Art. Nr. 4263 und 4803) ohne Aufzahlung erhältlich, siehe Technikteil
- Ab 5 kg Vorhanggewicht Roller mit Stahlachse (Art. Nr. 4330) und Metallhaken (Art. Nr. 4806) gegen Aufzahlung (Art. Nr. AUFPRROLL) empfohlen

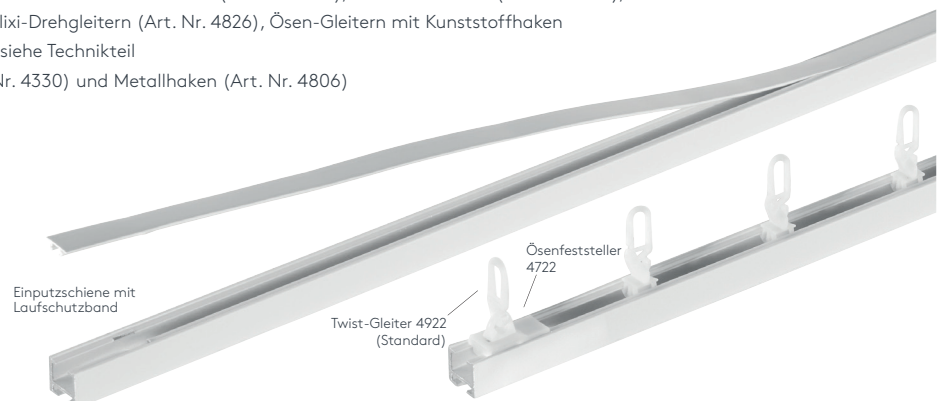
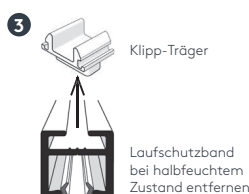

HM20112-3 / HM20112-6 SLOT

EINBAUSCHIENE IN BETON UND EINPUTZSCHIENE

• Einbausituation mit 3 mm Gipsstärke

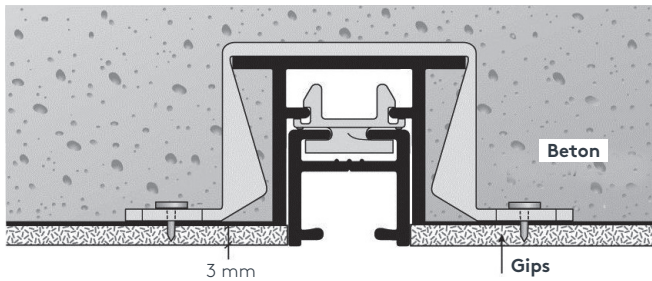

Gips-Stärkebedarf 3 mm mit Profil HM20121STG
Profilhöhe 14,7 mm

• Einbausituation mit 6 mm Gipsstärke

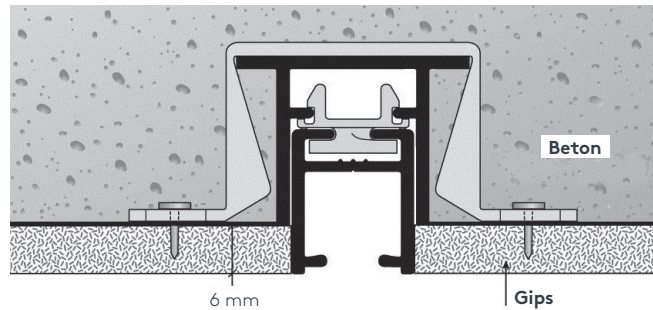

Gips-Stärkebedarf 6 mm mit Profil HM20123STG
Profilhöhe 17,7 mm

Maßanleitung







Schienenlänge = Länge - 4 mm

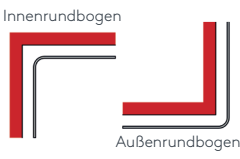

Biegungen / Gehrung

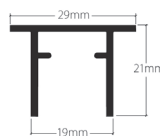
	Art. Nr.	Bezeichnung
 <p>Innenrundbogen Außenrundbogen</p>	HM9520121	Rundbogen einläufig Standardinnenradius R = 17 cm, 90° Winkel (mögliche Radien siehe Technikteil) Innen- oder Außenrundbogen per Bogen pro Set (drei Schienen)
o. Abb.	HM9520124	Sonderbiegung lt. Schablone bzw. größere Radien

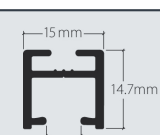
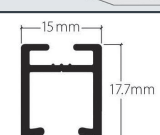
Einzelteile

	Art. Nr.	Bezeichnung
	HM20120STG HM20120 STGABG	Tragprofil Metall, grau Lagerlänge 6 m, per lfm abgelängt nach Maß, per lfm
	HM20122STG HM20122 STGABG	Betonschutzprofil Aluminium, blank Lagerlänge 6 m, per lfm abgelängt nach Maß, per lfm
	HM21069	Enddeckel Kunststoff, für Tragprofil HM20120 per Stk.
	HM20121STG HM20121 STGABG	Einputzschiene für 3 mm Putz Aluminium, weiß ohne Ausklinkung, mit Laufsenschutzband Lagerlänge 6 m, per lfm abgelängt nach Maß, per lfm
	HM20123STG HM20123 STGABG	Einputzschiene für 6 mm Putz Aluminium, weiß ohne Ausklinkung, mit Laufschutzband Lagerlänge 6 m, per lfm abgelängt nach Maß, per lfm
	HM21067	Klipp-Befestigung Kunststoff, transparent per Stk.
	HM21068	Klipp-Träger Kunststoff, weiß per Stk.



SONNENSCHUTZ
UND VORHANGSCHIENEN
nach Maß